

FUTECH

#TOOLTIPS

02.2025

DE

MULTICROSS 3D

18V MAX

**FUNKTIONIERT MIT BATTERIEN VON 7 BEKANNTEN
MARKEN!**



WANDSCANNER

DRILL POINTER



Wissen Sie,
wo Ihr Bohrer
austritt, noch
bevor Sie mit dem
Bohren beginnen.

» 34

ELEKTRIZITÄT

AMPCLAMP 200



Messen Sie die
Spannung kontaktlos
dank des offenen
Stromzange.

» 29

MULTIBRAND BATTERY SYSTEM
MAXIMUM POWER · MAXIMUM SUSTAINABILITY

» 7



Bosch*

Dewalt*

Festool*

Hikoki*



























Makita*

Metabo*

Milwaukee*



SYMBOLS

	Genauigkeit
1mm/10m	
	Nivellierung
Pendulum	
	
Motor	
	Reichweite mit Empfänger (rot)
2x 120m	
	
2x 200m	
	
2x 300m	
	Reichweite mit Empfänger (grün)
2x 120m	
	
2x 200m	
	
2x 300m	
	Staub- und Wasserdichtigkeit
IP66	
	Anzahl der 90°-Winkelvertikaler
4	
	Modus
Z-axis	
	Neigungsschutz
Tilt	
	
Tilt	
	
Tilt	
	Scan-Funktion
Scan	
	Windfunktion
Wind	
	Feinjustierung der vertikalen Linien
6°	
	Stativgewinde
1/4" e 5/8"	
	Fernbedienung
RF	
	
IR	
	Manuelle Neigung
Manual	
	
Manual	
	
Manual	
	Elektronische Neigung
Electronic	
	Digitale Neigung
Digital	
	Batterie
Li-Ion	

MULTICROSS 3D BRAVE



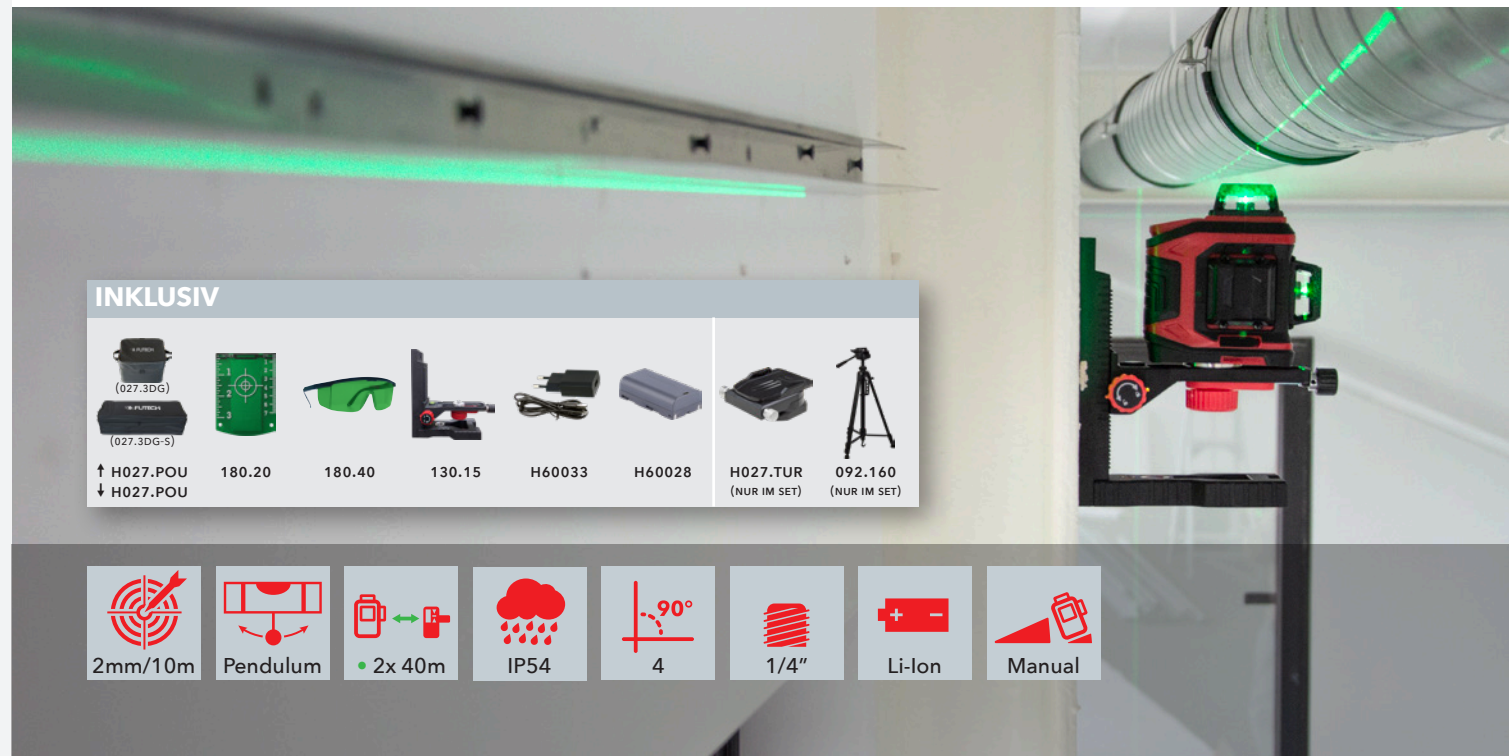
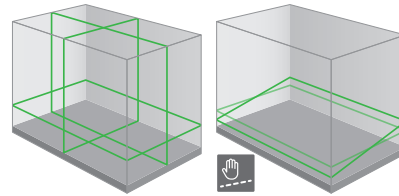

Kleines Gerät, hervorragende Leistung.

Auch erhältlich als Set mit einem 160 cm Stativ und Drehteller.



INKLUSIV

							
(027.3DG)							
(027.3DG-S)	180.20	180.40	130.15	H60033	H60028	H027.TUR	092.160
↑ H027.POU ↓ H027.POU						(NUR IM SET)	(NUR IM SET)

							
2mm/10m	Pendulum	• 2x 40m	IP54	4	1/4"	Li-Ion	Manual

MULTICROSS 3D FLOOR

13mm über dem Boden.



Auch erhältlich als Set mit einem 160 cm Stativ.

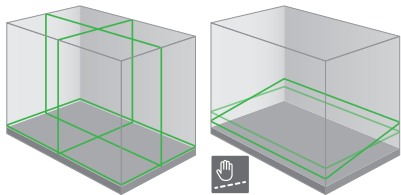

INKLUSIV

 (028.3FG) (028.3FG-S)							
↑ H028.POU ↓ H028.POU	180.20	180.40	130.12	H60022	H60024	H60030	092.160 (NUR IM SET)

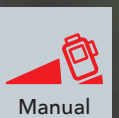
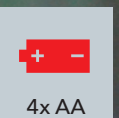
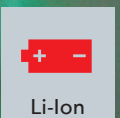
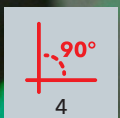
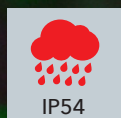
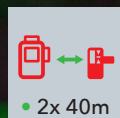
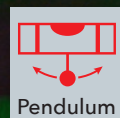
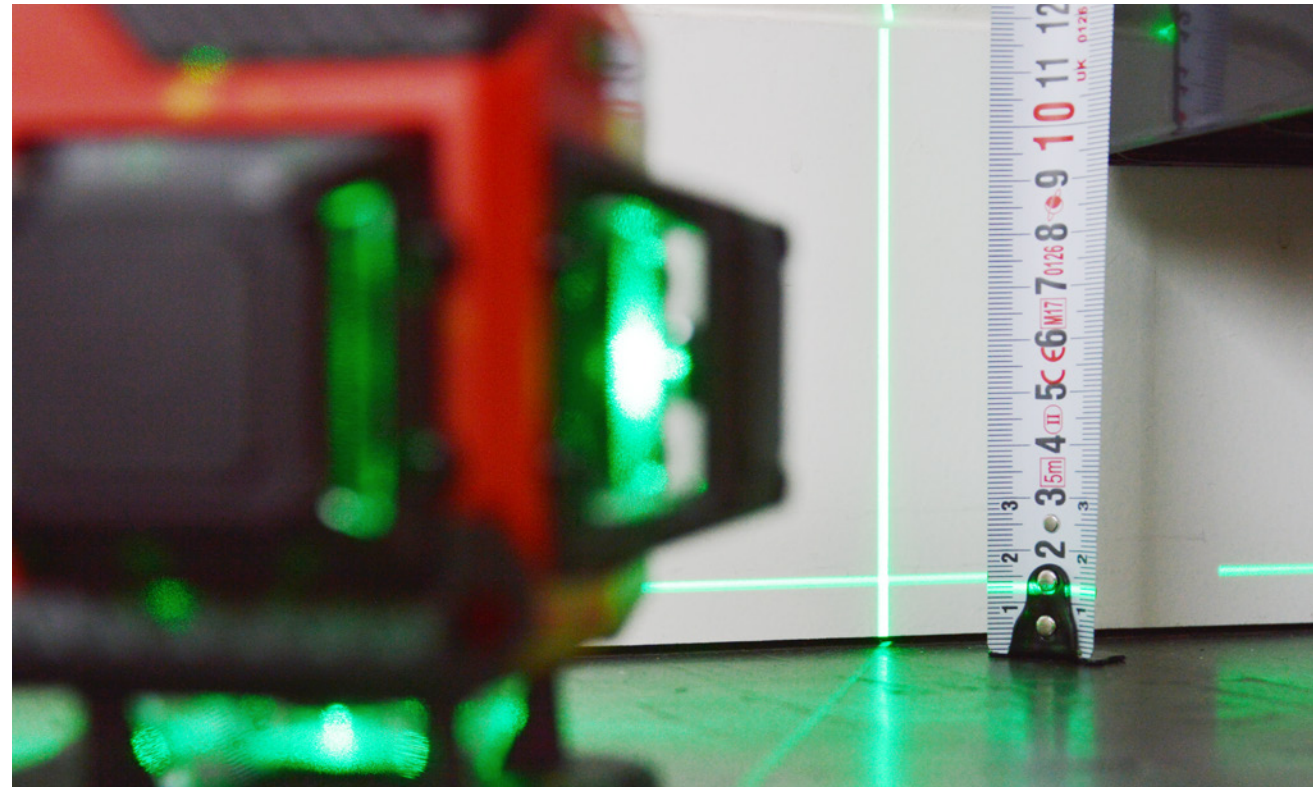

MULTICROSS 3D COMPACT

Die Familie mit den stärksten Laserdioden und allen denkbaren Vorteilen.



Die Feinjustierung dreht sich präzise um den Schnittpunkt der vertikalen Linien.

Extra sichtbare Laserdioden mit enormer Reichweite.

Zweiter Akku für längere Betriebsdauer.

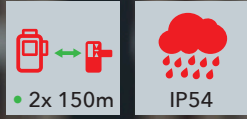
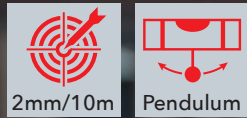

MULTICROSS 3D COMPACT

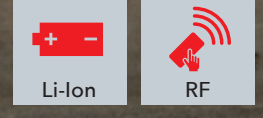
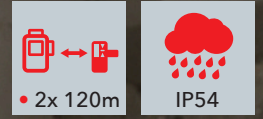

MULTICROSS 3D COMPACT

MULTICROSS 4D COMPACT

Die umfangreichste der Familie mit 4 leistungsstarken Laser-Dioden.

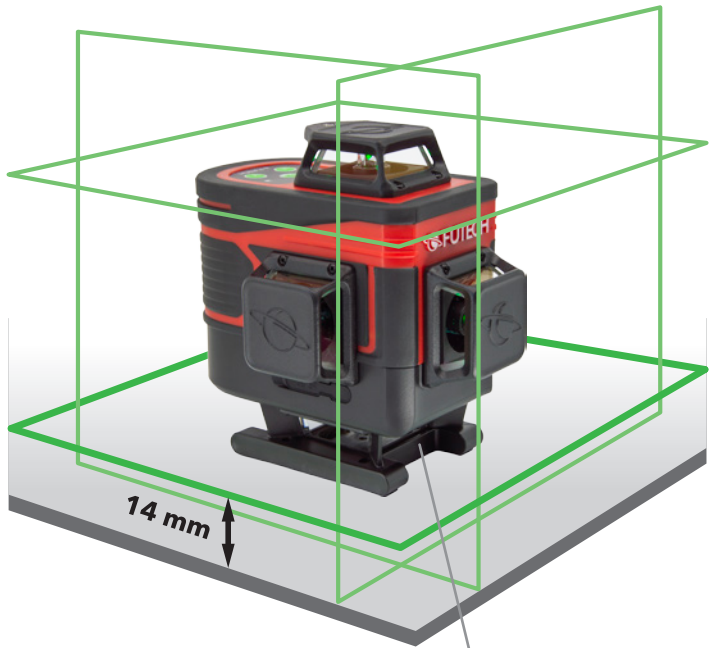

Zweite horizontale Linie 14 mm über dem Boden.

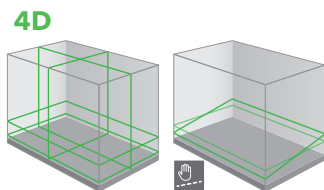
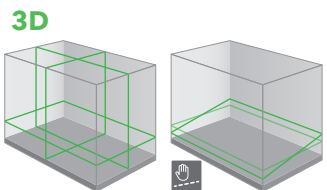
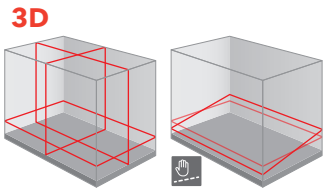

INKLUSIV



2mm/10m	Pendulum
2x 150m	IP54
4	Tilt
5°	1/4" e 5/8"
Li-Ion	RF
Manual	

MULTICROSS 4D COMPACT

MULTICROSS 4D ELECTRONIC

Der umfassendste und benutzerfreundlichste 4D-Baulaser.

- 1mm/10m
- Motor
- 2x 60m
- IP54
- 4
- Tilt
- 5°
- 1/4" e 5/8"
- RF
- Manual
- Electronic
- Li-Ion



Zweite horizontale Linie 20 mm über dem Boden.



Präzise motorisierte Nivellierung mit Doppelneigung.

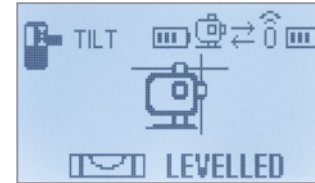

Interaktive Funkfernbedienung mit Radiofrequenz.

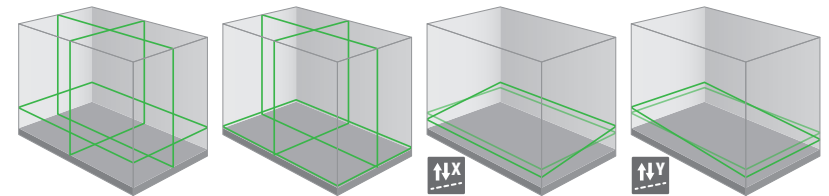

INKLUSIV





Adapter für den 18V-Akku von 7 Werkzeugmarken.

USB-C-Anschluss zur Verwendung mit Netzstrom.

Die Feinjustierung dreht sich um den Schnittpunkt der vertikalen Linien.

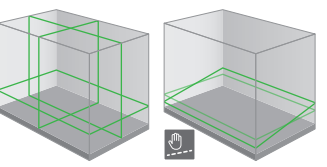

- BOSCH**
H036.BOS
- DEWALT**
H036.DEW
- FESTOOL**
H036.FES
- HIKOKI**
H036.HIK
- MAKITA**
H036.MAK
- METABO**
H036.MET
- MILWAUKEE**
H036.MIL

INKLUSIV

H036.CAS

2X 180.20

130.18

Batterieadapter werden separat verkauft.

MULTICROSS 3D

18V/MAX

MULTIBRAND BATTERY SYSTEM
 MAXIMUM POWER · MAXIMUM SUSTAINABILITY

Der erste Baulaser, der mit allen Ihren 18V-Batterien funktioniert.



 2mm/10m	 Pendulum
 2x 120m	 IP54
 4	 6°
 1/4" e 5/8"	 Manual
 18V	

ÜBERSICHT 3D/4D LASER



MULTICROSS 3D
BRAVE



MULTICROSS 3D
FLOOR



MULTICROSS 3D
COMPACT



MULTICROSS 3D
COMPACT

Sichtbarkeit				
Genauigkeit	2mm / 10m	2mm / 10m	2mm / 10m	2mm / 10m
Reichweite (mit Empfänger)	2x 40m	2x 40m	2x 120m	2x 150m
Staub- und Wasserdichtigkeit	IP54	IP54	IP54	IP54
Batterien	Li-ion	Li-ion or 4x AA	Li-ion	Li-ion
Netzanschluss	USB-C	DC Connector	USB-C	USB-C
Nivellierung	Pendelnivellierung	Pendelnivellierung	Pendelnivellierung	Pendelnivellierung
Lotpunkt	Ja	Ja	Ja	Ja
Anzahl der Laserpunkte pro Linie	0	0	0	0
Anzahl der 90°-Winkel auf dem Boden und an der Decke	4	4	4	4
Laserfrequenz (im Empfängermodus)	10 KHz	10 KHz	10 KHz	10 KHz
TILT schutz	Nein	Nein	Nein	Nein
Selbstnivellierbereich	±3°	±3°	±4°	±4°
Manuelle Neigung	Ja	Ja	Ja	Ja
Elektronische Neigung	Nein	Nein	Nein	Nein
Digitale Neigung	Nein	Nein	Nein	Nein
Maximal elektronisch einstellbare Neigung (X-Achse / Y-Achse)	-	-	-	-
Fernbedienung	Nein	Nein	Radiofrequenz	Radiofrequenz
Eingebauter Schraubgewinde für Stativ	1/4"	1/4"	1/4" (& 5/8")	1/4" (& 5/8")
Laserschutzklasse	Class 2 - 515nm - <1mW	Class 2 - 515nm - <1mW	Class 2 - 635nm - <1mW	Class 2 - 520nm - <1mW

027.3DG

€ 249,00

€ 296,31 inkl. MwSt.

027.3DG-S



SET
mit Stativ 160cm
und Drehtisch

~~€ 329,00~~

€ 299,00

€ 391,51 → € 355,81 inkl. MwSt.

028.3FG

€ 249,00

€ 296,31 inkl. MwSt.

028.3FG-S



SET
mit Stativ 160cm

~~€ 329,00~~

€ 289,00

€ 391,51 → € 343,91 inkl. MwSt.

035.3DR

~~€ 279,00~~

€ 259,00

€ 332,01 → € 308,21 inkl. MwSt.

035.3DR-P



PROMO
mit Stativ 180cm

~~€ 328,00~~

€ 299,00

€ 390,32 → € 355,81 inkl. MwSt.

035.3DG

~~€ 379,00~~

€ 349,00

€ 451,01 → € 415,31 inkl. MwSt.

035.3DG-P



PROMO
mit Stativ 180cm

~~€ 428,00~~

€ 389,00

€ 509,32 → € 462,91 inkl. MwSt.



MULTICROSS 4D COMPACT

2mm / 10m
2x 150m
IP54
Li-ion
USB-C
Pendelnivellierung
Ja
0
4
10 KHz
Nein
±4°
Ja
Nein
Nein
-
Radiofrequenz
1/4" (& 5/8")
Class 2 - 520nm - <1mW

035.4DG ~~€ 419,00~~
€ 389,00
 € 498,61 → € 462,91 inkl. MwSt.

035.4DG-P PROMO mit Stativ 180cm
~~€ 468,00~~
€ 429,00
 € 556,92 → € 510,51 inkl. MwSt.



MULTICROSS 4D ELECTRONIC

1mm / 10m
2x 60m
IP54
Li-ion
USB-C
Motorisierte Nivellierung
Ja
0
4
10 KHz
Ja
±4°
Ja
Ja
Nein
Nein
8,75%
Radiofrequenz
1/4" (& 5/8")
Class 2 - 515nm - <1mW

034.4DE ~~€ 589,00~~
€ 519,00
 € 700,91 → € 617,61 inkl. MwSt.

034.4DE-P PROMO mit Stativ 180cm
~~€ 638,00~~
€ 559,00
 € 759,22 → € 665,21 inkl. MwSt.



MULTICROSS 3D 18VMAX

2mm / 10m
2x 120m
IP54
18V Li-ion
USB-C
Pendelnivellierung
Ja
0
4
10 KHz
Nein
±4°
Ja
Nein
Nein
-
Radiofrequenz
1/4" & 5/8"
Class 2 - 505-525nm - <1mW

036.3DG
€ 319,00
 € 379,61 inkl. MwSt.

036.3DG-P PROMO mit Stativ 180cm
~~€ 368,00~~
€ 359,00
 € 437,92 → € 427,21 inkl. MwSt.

18V/MAX
 MULTIBRAND BATTERY SYSTEM
 MAXIMUM POWER · MAXIMUM SUSTAINABILITY

AVAILABLE FOR SEPARATE PURCHASE WITH THE MULTICROSS 3D 18VMAX.

KOMPATIBEL MIT BOSCH
H036.BOS
€ 9,00
 € 10,71 inkl. MwSt.

KOMPATIBEL MIT DEWALT
H036.DEW
€ 9,00
 € 10,71 inkl. MwSt.

KOMPATIBEL MIT FESTOOL
H036.FES
€ 9,00
 € 10,71 inkl. MwSt.

KOMPATIBEL MIT HIKOKI
H036.HIK
€ 9,00
 € 10,71 inkl. MwSt.

KOMPATIBEL MIT MAKITA
H036.MAK
€ 9,00
 € 10,71 inkl. MwSt.

KOMPATIBEL MIT METABO / CAS
H036.MET
€ 9,00
 € 10,71 inkl. MwSt.

KOMPATIBEL MIT MILWAUKEE
H036.MIL
€ 9,00
 € 10,71 inkl. MwSt.

ZUBEHÖR

LI-IONEN-BATTERIE



Geeignet für:
 028.3FG, 033.05R,
 033.05G

H60022

€ 29,00
 € 34,51 inkl. MwSt.



H60024

€ 29,00
 € 34,51 inkl. MwSt.

H60030

€ 3,50
 € 4,17 inkl. MwSt.

LI-IONEN-BATTERIE



Geeignet für:
 011.20R, 011.20G,
 027.3DG, 035.3DR,
 035.3DG, 035.4DG,
 034.4DE

H60028

€ 29,00
 € 34,51 inkl. MwSt.



H60033

€ 29,00
 € 34,51 inkl. MwSt.

DREHTISCH FÜR MULTICROSS 3D BRAVE



Geeignet für:
 027.3DG

H027.TUR

€ 29,00
 € 34,51 inkl. MwSt.

MINI-STATIV MIT VERSCHIEBBARER BASIS



Geeignet für:
 027.3DG, 028.3FG,
 035.3DR, 035.3DG,
 035.4DG, 034.4DE

130.10

€ 69,00
 € 82,11 inkl. MwSt.

RF FERNBEDIENUNG MULTICROSS 4D



Geeignet für:
 034.4DE

H7007

€ 99,00
 € 117,81 inkl. MwSt.

JUPITER 2.0

Der ideale Laser für kleine Aufgaben.



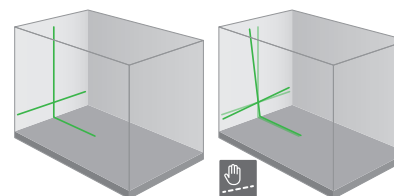

INKLUSIV



H009.POU 130.11

SATURN 2.0

Die extrem sichtbaren Laserlinien und die Li-Ionen-Batterie machen diesen Laser bei Profis sehr beliebt.



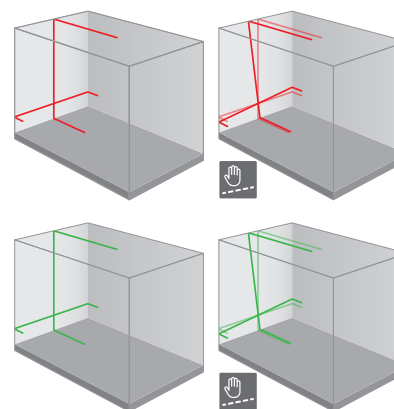

INKLUSIV



H011.POA 130.15 H60028 H60033
 180.30 180.20





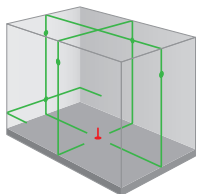
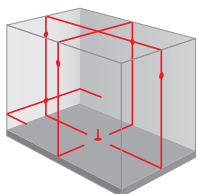





4 Winkel von 90°

Ein Laserpunkt in der Mitte jeder Linie verbessert die Sichtbarkeit auf große Entfernungen, auch im Freien.



MULTICROSS 5 SINGLE DOT

Das präzise Festlegen von Winkeln ist seine Spezialität.

 1,5mm/10m	 Pendulum
 2x 50m	 2x 50m
 IP54	 4
 360°	 5/8"
 Li-Ion	 4x AA



INKLUSIV



HCASE

• 180.30
• 180.20

• 180.10
• 180.40

H60024

H30022









H60030

130.07

MULTICROSS 8 HIGH PRECISION SINGLE DOT

Der präziseste Linienlaser mit 8 Laserpunkten, den Sie auch weit im Freien sehen können (ohne Empfänger).

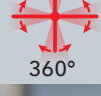

 1mm/10m	 Motor
 2x 50m	 2x 50m
 IP54	 4 90°
 5/8"	 360°
 Manual	 Electronic
 Li-Ion	

4 Winkel
von 90°



Ein Laserpunkt in der Mitte jeder Linie verbessert die Sichtbarkeit auf große Entfernungen, auch im Freien.

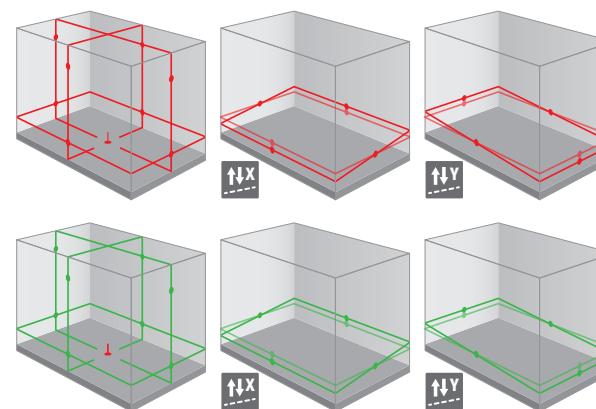

INKLUSIV



IP66-Gehäuse, resistent gegen Wasser und Staub.

Äußerst kraftvolle Laserlinien.



TILT-sicherheit

Die Fernbedienung mit interaktivem Display erleichtert die manuelle, elektronische und digitale Neigungseinstellung.

Feineinstellung für schnelle und präzise Positionierung, selbst auf großen Entfernungen.

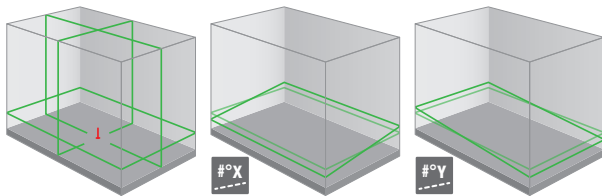

INKLUSIV



PROCROSS 8.0 DS

Große Entfernungen, Gefälle in Prozent, Winkelfestlegung...
Alles was Sie brauchen, mit Einfachheit, sowohl drinnen als auch draußen.



1mm/10m	Motor
2x 200m	IP66
4	Tilt
360°	5/8"
RF	Manual
Electronic	Digital
Li-Ion	

ÜBERSICHT KREUZLINIENLASER



JUPITER 2.0



SATURN 2.0



SATURN 2.0



MULTICROSS 5
SINGLE DOT

Sichtbarkeit				
Genauigkeit	3mm / 10m	2mm / 10m	2mm / 10m	1,5mm / 10m
Reichweite (mit Empfänger)	40m	50m	50m	2x 50m
Staub- und Wasserdichtigkeit	IP54	IP54	IP54	IP54
Batterien	Li-ion	Li-ion	Li-ion	Li-ion oder 4x AA
Netzanschluss	USB-C	USB-C	USB-C	DC Connector
Nivellierung	Pendelnivellierung	Pendelnivellierung	Pendelnivellierung	Pendelnivellierung
Lotpunkt	Nein	Nein	Nein	Ja
Anzahl der Laserpunkte pro Linie	0	0	0	1
Anzahl der 90°-Winkel auf dem Boden und an der Decke	0	0	0	4
Laserfrequenz (im Empfängermodus)	10 KHz	10 KHz	10 KHz	10 KHz
TILT schutz	Nein	Nein	Nein	Nein
Selbstnivellierbereich	±4°	±3,5°	±3,5°	±2°
Manuelle Neigung	Ja	Ja	Ja	Ja
Elektronische Neigung	Nein	Nein	Nein	Nein
Digitale Neigung	Nein	Nein	Nein	Nein
Maximal elektronisch einstellbare Neigung (X-Achse / Y-Achse)	-	-	-	-
Fernbedienung	Nein	Nein	Nein	Nein
Eingebauter Schraubgewinde für Stativ	1/4"	1/4"	1/4"	5/8"
Laserschutzklasse	Class 2 - 520nm - <1mW	Class 2 - 520nm - <1mW	Class 2 - 635nm - <1mW	Class 2 - 635nm - <1mW

009.20G
€ 89,00
 € 105,91 inkl. MwSt.

009.20G-P

 PROMO mit Stativ 160cm
~~€ 128,00~~
€ 119,00
 € 152,32 → € 141,61 inkl. MwSt.

011.20R
~~€ 179,00~~
€ 159,00
 € 213,01 → € 189,21 inkl. MwSt.

011.20R-P

 PROMO mit Stativ 160cm
~~€ 218,00~~
€ 189,00
 € 259,42 → € 224,91 inkl. MwSt.

011.20G
€ 199,00
 € 236,81 inkl. MwSt.

011.20G-P

 PROMO mit Stativ 160cm
~~€ 238,00~~
€ 229,00
 € 283,22 → € 272,51 inkl. MwSt.

033.05R
~~€ 249,00~~
€ 219,00
 € 296,31 → € 260,61 inkl. MwSt.

033.05R-P

 PROMO mit Stativ 180cm
~~€ 298,00~~
€ 259,00
 € 354,62 → € 308,21 inkl. MwSt.



MULTICROSS 5
SINGLE DOT



1,5mm / 10m

2x 50m

IP54

Li-ion oder 4x AA

DC Connector

Pendelnivellierung

Ja

1

4

10 KHz

Nein

±2°

Ja

Nein

Nein

-

Nein

5/8"

Class 2 - 510-530nm - <1mW

033.05G

~~€ 329,00~~

€ 279,00

€ 391,51 → € 332,01 inkl. MwSt.

033.05G-P



PROMO
mit Stativ 180cm

~~€ 378,00~~

€ 319,00

€ 449,82 → € 379,61 inkl. MwSt.



MULTICROSS 8
HIGH PRECISION
SINGLE DOT



1mm / 10m

2x 50m

IP54

Li-ion

DC Connector

Motorisierte Nivellierung

Ja

1

4

10 KHz

Nein

±3,5°

Ja

Ja

Nein

±10%

Nein

5/8"

Class 3R - 660 nm - 1 mW-<5 mW

040.08

~~€ 549,00~~

€ 499,00

€ 653,31 → € 593,81 inkl. MwSt.

040.08-P



PROMO
mit Stativ 300cm

~~€ 688,00~~

€ 599,00

€ 818,72 → € 712,81 inkl. MwSt.



MULTICROSS 8
HIGH PRECISION
SINGLE DOT



1mm / 10m

2x 50m

IP54

Li-ion

DC Connector

Motorisierte Nivellierung

Ja

1

4

10 KHz

Nein

±3,5°

Ja

Ja

Nein

±10%

Nein

5/8"

Class 3R - 520 nm - 1 mW-<5 mW

040.08G

~~€ 649,00~~

€ 599,00

€ 772,31 → € 712,81 inkl. MwSt.

040.08G-P



PROMO
mit Stativ 300cm

~~€ 788,00~~

€ 699,00

€ 937,72 → € 831,81 inkl. MwSt.



PROCROSS 8.0 DS



1mm / 10m

2x 200m

IP66

Li-ion

DC Connector

Motorisierte Nivellierung

Ja

0

4

10 KHz

Ja

±3,5°

Ja

Ja

Ja

±10%

Radiofrequenz

5/8"

Class 2 - 520nm - <1mW

044.80G

~~€ 1099,00~~

€ 999,00

€ 1307,81 → € 1188,81 inkl. MwSt.

044.80G.4M-P



PROMO
mit Stativ 300cm
+ Quattro MM

~~€ 1537,00~~

€ 1299,00

€ 1829,03 → € 1545,81 inkl. MwSt.

ZUBEHÖR

LI-IONEN-BATTERIE



Geeignet für:
028.3FG, 033.05R,
033.05G

H60022

€ 29,00

€ 34,51 inkl. MwSt.

LI-IONEN-BATTERIE



Geeignet für:
011.20R, 011.20G,
027.3DG, 035.3DR,
035.3DG, 035.4DG,
034.4DE

H60028

€ 29,00

€ 34,51 inkl. MwSt.

LI-IONEN-BATTERIE



Geeignet für:
040.08, 040.08G

H60023

€ 69,00

€ 82,11 inkl. MwSt.

LI-IONEN-BATTERIE



Geeignet für:
044.80G

H60031

€ 149,00

€ 177,31 inkl. MwSt.

PROCROSS 8.0 DS FERNBEDIENUNG



Geeignet für:
044.80G

H7006

€ 199,00

€ 236,81 inkl. MwSt.

LADEGERÄT / ADAPTER



Geeignet für:
028.3FG, 033.05R,
033.05G

H60024

€ 29,00

€ 34,51 inkl. MwSt.

H60030

€ 3,50

€ 4,17 inkl. MwSt.

LADEGERÄT / ADAPTER



Geeignet für:
011.20R, 011.20G,
027.3DG, 035.3DR,
035.3DG, 035.4DG,
034.4DE

H60033

€ 29,00

€ 34,51 inkl. MwSt.

LADEGERÄT / ADAPTER



Geeignet für:
040.08, 040.08G

H60019

€ 25,00

€ 29,75 inkl. MwSt.

LADEGERÄT / ADAPTER



Geeignet für:
044.80G

H60032

€ 39,00

€ 46,41 inkl. MwSt.

SPINNER

Kraftpaket, komplett und neu erfunden.



In einem praktischen Koffer geliefert, mit Stativ und Messstab.



1,5mm/10 m	Motor
2x 250 m	2x 250 m
IP55	Z-axis
Tilt	Scan
5/8"	Manual
Electronic	Li-Ion
IR	

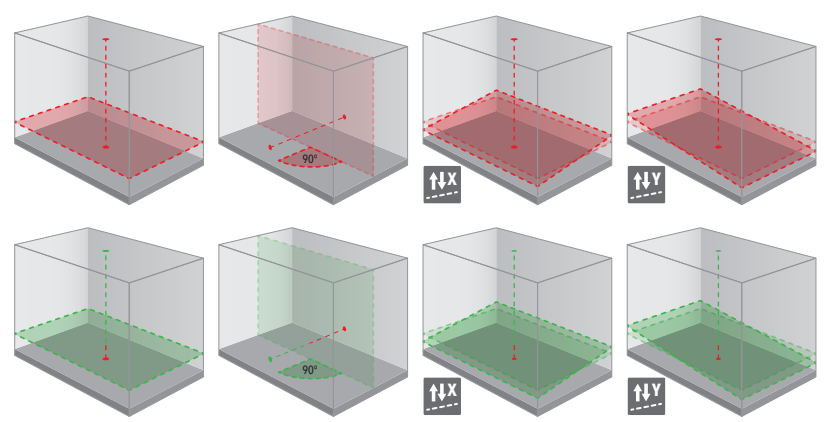

INKLUSIV

H052.CAS	180.30 180.20	180.10 180.40	H062.CHR	H7002	100.136	140.200
----------	------------------	------------------	----------	-------	---------	---------



PARA ONE

Ein Knopf am Gerät für Einfachheit.
Fernbedienung für alle erweiterten Funktionen.

Der Para One, jetzt auch mit Z-Achse.

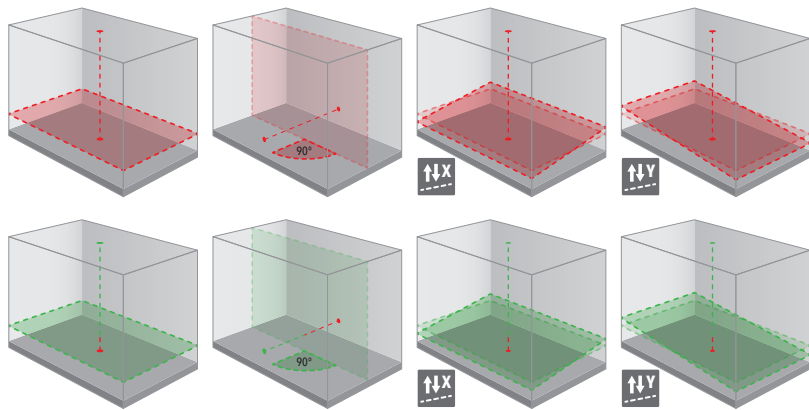

INKLUSIV



1mm/10m	Motor
2x 300m	2x 300m
IP66	Z-axis
Tilt	Scan
Wind	5/8"
Manual	Electronic
Li-Ion	IR













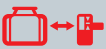



PARA

Alles, was Sie von einem Rotationslaser erwarten können.



Der Antireflexionsclip verhindert unerwünschte Reflexionen. (inklusive bei allen Para-Modellen.)

-  1mm/10m
-  Motor
-  2x 300m
-  2x 300m
-  IP66
-  Z-axis
-  Tilt
-  Scan
-  Wind
-  5/8"
-  Manual
-  Electronic
-  Li-Ion
-  IR

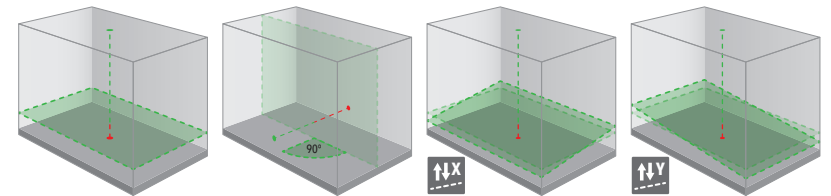

INKLUSIV

-  H052.CAS
-  180.20
-  180.40
-  H052.CHR
-  H052.BAT
-  2X H052.CLI
-  H7008



PARA DS

Das Einstellen von Neigungen in Prozenten ist für diesen umfassenden Rotationslaser ein Kinderspiel.

Das interaktive Display ist sowohl bedienbar auf der Fernbedienung als auf dem Laser. Es macht alle Funktionen einfach.

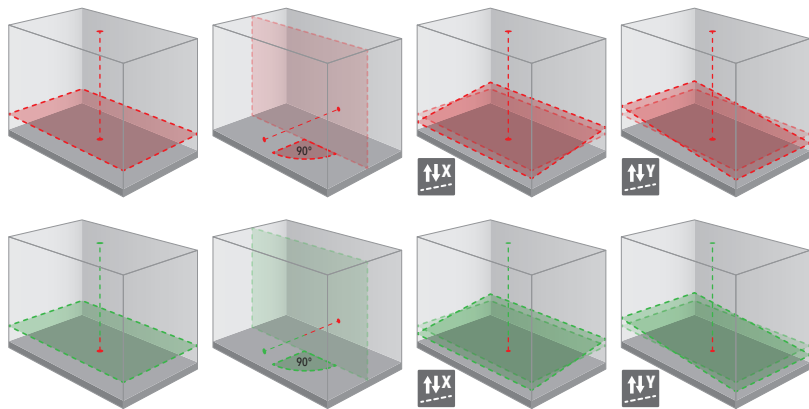

INKLUSIV



1mm/10m	Motor	2x 300m
2x 300m	IP65	Z-axis
Tilt	Scan	Wind
5/8"	Manual	Electronic
Digital	Li-Ion	RF

ÜBERSICHT ROTATIONSLASER



SPINNER



SPINNER



PARA ONE



PARA ONE

Sichtbarkeit				
Genauigkeit	1,5mm / 10m	1,5mm / 10m	1mm / 10m	1mm / 10m
Reichweite (mit Empfänger)	2x 250m	2x 250m	2x 300m	2x 300m
Staub- und Wasserdichtigkeit	IP55	IP55	IP66	IP66
Batterien	Li-ion	Li-ion	Li-ion	Li-ion
Netzanschluss	DC Connector	DC Connector	USB-C	USB-C
Nivellierung	Motorisierte Nivellierung	Motorisierte Nivellierung	Motorisierte Nivellierung	Motorisierte Nivellierung
Lotpunkt (Z-Achse)	Ja	Ja	Ja	Ja
Rotationsgeschwindigkeit	0, 120, 300, 600 RPM	0, 120, 300, 600 RPM	0, 120, 300, 600, 800 RPM	0, 120, 300, 600, 800 RPM
Scannwinkel	0°, 10°, 45°, 90°, 180°	0°, 10°, 45°, 90°, 180°	0°, 10°, 45°, 90°, 180°	0°, 10°, 45°, 90°, 180°
Windsicherheit	Nein	Nein	Ja	Ja
Tilt funktion	Ja	Ja	Ja	Ja
Selbstnivellierbereich	±5°	±5°	±5°	±5°
Manuelle Neigung	Ja	Ja	Ja	Ja
Elektronische Neigung	Ja	Ja	Ja	Ja
Digitale Neigung	Nein	Nein	Nein	Nein
Maximal elektronisch einstellbare Neigung (X-Achse / Y-Achse)	±10%	±10%	±10%	±10%
Fernbedienung	Infrarot	Infrarot	Infrarot	Infrarot
Eingebaute Schraube für Stativ	5/8"	5/8"	5/8"	5/8"
Laserklasse	Class 2 - 635nm - <1mW	Class 2 - 515nm - <1mW	Class 2 - 635nm - <1mW	Class 2 - 515nm - <1mW

062.03R.1E.CS

CASE-SET
mit Gyro Receiver
~~€ 699,00~~
€ 599,00
€ 831,81 → € 712,81 inkl. MwSt.

062.03R.4M.CS

CASE-SET
mit Quattro MM
~~€ 879,00~~
€ 779,00
€ 1046,01 → € 927,01 inkl. MwSt.

062.03G.1E.CS

CASE-SET
mit Gyro Receiver
~~€ 799,00~~
€ 699,00
€ 950,81 → € 831,81 inkl. MwSt.

062.03G.4M.CS

CASE-SET
mit Quattro MM
~~€ 979,00~~
€ 879,00
€ 1165,01 → € 1046,01 inkl. MwSt.

052.01R.50

mit Para Receiver MM
~~€ 769,00~~
€ 699,00
€ 915,11 → € 831,81 inkl. MwSt.

052.01R.4M

mit Quattro MM
~~€ 879,00~~
€ 799,00
€ 1046,01 → € 950,81 inkl. MwSt.

052.01G.50

mit Para Receiver MM
~~€ 869,00~~
€ 799,00
€ 1094,11 → € 950,81 inkl. MwSt.

052.01G.4M

mit Quattro MM
~~€ 979,00~~
€ 899,00
€ 1165,01 → € 1069,81 inkl. MwSt.



PARA

1mm / 10m
2x 300m
IP66
Li-ion
USB-C
Motorisierte Nivellierung
Ja
0, 120, 300, 600, 800 RPM
0°, 10°, 45°, 90°, 180°
Ja
Ja
±5°
Ja
Ja
Nein
±10%
Infrarot
5/8"
Class 2 - 515nm - <1mW

052.02G.50
mit Para Receiver MM
~~€ 988,00~~
€ 799,00
€ 1175,72 → € 950,81 inkl. MwSt.

052.02G.4M
mit Quattro MM
~~€ 1098,00~~
€ 899,00
€ 1306,62 → € 1069,81 inkl. MwSt.



PARA DS

1mm / 10m
2x 300m
IP65
Li-ion
USB-C
Motorisierte Nivellierung
Ja
0, 120, 300, 600, 800 RPM
0°, 10°, 45°, 90°, 180°
Ja
Ja
±5°
Ja
Ja
Ja
±10%
Radiofrequenz
5/8"
Class 2 - 635nm - <1mW

052.05R.50
mit Para Receiver MM
~~€ 1319,00~~
€ 1199,00
€ 1569,61 → € 1426,81 inkl. MwSt.

052.05R.4M
mit Quattro MM
~~€ 1429,00~~
€ 1299,00
€ 1700,51 → € 1545,81 inkl. MwSt.



PARA DS

1mm / 10m
2x 300m
IP65
Li-ion
USB-C
Motorisierte Nivellierung
Ja
0, 120, 300, 600, 800 RPM
0°, 10°, 45°, 90°, 180°
Ja
Ja
±5°
Ja
Ja
±10%
Radiofrequenz
5/8"
Class 2 - 515nm - <1mW

052.05G.50
mit Para Receiver MM
~~€ 1419,00~~
€ 1299,00
€ 1608,61 → € 1545,81 inkl. MwSt.

052.05G.4M
mit Quattro MM
~~€ 1529,00~~
€ 1399,00
€ 1819,51 → € 1664,81 inkl. MwSt.

ZUBEHÖR

ANTIREFLEXIONSCLIP



Geeignet für:
052.01R, 052.01G,
052.02R, 052.02G,
052.05R, 052.05G

H052.CLI

€ 9,00
€ 10,71 inkl. MwSt.

LADEGERÄT / ADAPTER



Geeignet für:
062.03R, 062.03G

H062.CHR

€ 59,00
€ 70,21 inkl. MwSt.

PARA ONE / PARA FERNBEDIENUNG



Geeignet für:
052.01R, 052.01G,
052.02R, 052.02G

H7008

€ 35,00
€ 41,65 inkl. MwSt.

LI-IONEN-BATTERIE



Geeignet für:
052.01R, 052.01G,
052.02R, 052.02G,
052.05R, 052.05G

H052.BAT

€ 49,00
€ 58,31 inkl. MwSt.

LADEGERÄT / ADAPTER



Geeignet für:
052.01R, 052.01G,
052.02R, 052.02G,
052.05R, 052.05G

H052.CHR

€ 59,00
€ 70,21 inkl. MwSt.

PARA DS RF FERNBEDIENUNG



Geeignet für:
052.05R, 052.05G

H7009

€ 99,00
€ 117,81 inkl. MwSt.

BÜNDELANGEBOT VERVOLLSTÄNDIGEN SIE IHREN ROTATIONSLASERS MIT EINEM STATIV + MESSLATTE

STATIV 165 CM
+ MESSLATTE 200 CM



100.165-B

~~€ 129,00~~
€ 109,00
€ 153,51 → € 129,71 inkl. MwSt.

STATIV 330 CM
+ MESSLATTE 240 CM



110.330-B

~~€ 258,00~~
€ 219,00
€ 307,02 → € 260,61 inkl. MwSt.

EMPFÄNGER



LINE TRACER R/G



GYRO RECEIVER



GYRO RECEIVER



PARA RECEIVER MM



PARA RECEIVER MM

Geeignet für					
Genauigkeit	2 mm	1 / 2 / 3 mm	1 / 2 / 3 mm	1 / 5 / 10 mm	1 / 5 / 10 mm
Frontdisplay	LED	LCD-Bildschirm	LCD-Bildschirm	LCD-Bildschirm + LED	LCD-Bildschirm + LED
Rückdisplay	LED	LCD-Bildschirm	LCD-Bildschirm	LCD-Bildschirm	LCD-Bildschirm
Abstand zur Laserlinie (mm)	Nein	Nein	Nein	Ja	Ja
Staub- und Wasserschutz	IP54	IP56	IP56	IP65	IP65
Geeignete Laserfrequenz	10 KHz	-	-	-	-
Höhe des Empfangsfeldes	22 mm	45 mm	45 mm	125 mm	125 mm
Inklusive Klemme	H60029	H60009	H60009	H60016	H60016
	150.12.LT	150.10.GS	150.20.GS	152.50R	152.50G
	€ 35,00 <small>€ 41,65 inkl. MwSt.</small>	€ 99,00 <small>€ 117,81 inkl. MwSt.</small>	€ 119,00 <small>€ 141,61 inkl. MwSt.</small>	€ 189,00 <small>€ 224,91 inkl. MwSt.</small>	€ 189,00 <small>€ 224,91 inkl. MwSt.</small>

STATIVE



LIGHT DUTY 160CM



LIGHT DUTY 180CM



LIGHT DUTY 240CM



MEDIUM DUTY 300CM



ALUMINIUM 165CM

Bereich (min. und max. Höhe)	60 - 160 cm	60 - 180 cm	74 - 240 cm	75 - 300 cm	100 - 165 cm
Gewinde	1/4"	5/8"	5/8"	5/8"	5/8"
Kopf	Schwenkkopf	Fest	Schwenkkopf	Fest	Fest
Füße	Gummi	Gummi	Gummi	Gummi, Metallstift	Metallstift
Höhenverstellung	Ausklappbare Beine + Spindel	Ausklappbare Beine + Spindel	Ausklappbare Beine + Spindel	Ausklappbare Beine + Spindel	Ausklappbare Beine
	092.160	092.180	092.240	090.300	100.165
	€ 39,00 <small>€ 46,41 inkl. MwSt.</small>	€ 49,00 <small>€ 58,31 inkl. MwSt.</small>	€ 99,00 <small>€ 117,81 inkl. MwSt.</small>	€ 139,00 <small>€ 165,41 inkl. MwSt.</small>	€ 85,00 <small>€ 101,15 inkl. MwSt.</small>



QUATTRO



1 / 2 / 3 mm

LCD-Bildschirm + LED

LCD-Bildschirm

Nein

IP67

7 - 12 KHz

60 mm

H60013

150.40.A

€ 199,00

€ 236,81 inkl. MwSt.



QUATTRO MM



0,5 / 1 / 2 / 5 / 10 mm

LCD-Bildschirm + LED

LCD-Bildschirm

Ja

IP67

7 - 12 KHz

60 mm

H60013

150.40.M

€ 299,00

€ 415,31 inkl. MwSt.



MAESTRO



0,5 / 1 / 2 / 5 / 10 mm

LCD-Bildschirm + LED

LCD-Bildschirm

Ja

IP67

7 - 12 KHz

90 mm

H60013

150.60.R

€ 349,00

€ 415,31 inkl. MwSt.

MESSLATTE



TELESKOP MESSLATTE 400 CM

120 - 400 cm

Nein

Ja

140.400

€ 45,00

€ 53,55 inkl. MwSt.



TELESKOP MESSLATTE 500 CM

120 - 500 cm

Nein

Ja

140.500

€ 55,00

€ 65,45 inkl. MwSt.

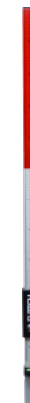

FLEXILATTE MIT AUTOLOCK 240 CM

87 - 240 cm

Ja

Ja

140.240.SK

~~€ 69,00~~

€ 59,00

€ 82,77 → € 70,21 inkl. MwSt.



FLEXILATTE MIT AUTOLOCK 350 CM

191 - 350 cm

Ja

Ja

140.350.SK

~~€ 89,00~~

€ 79,00

€ 105,91 → € 94,01 inkl. MwSt.

Bereich (min. und max. Höhe)

Schnellspannhalterung

Libelle



ALUMINIUM 3D 165CM

100 - 165 cm

5/8"

Kugelkopf

Metallstift

Ausklappbare Beine

100.165.D

€ 89,00

€ 105,91 inkl. MwSt.



HEAVY DUTY 330CM

128 - 330 cm

5/8"

Fest

Gummi, Metallstift

Ausklappbare Beine + Spindel

110.330

~~€ 209,00~~

€ 199,00

€ 248,77 → € 236,81 inkl. MwSt.



HEAVY DUTY 400CM

170 - 400 cm

5/8"

Fest

Metallstift

Ausklappbare Beine + Spindel

110.400

€ 279,00

€ 332,01 inkl. MwSt.



SUPPORT POLE 330CM

170 - 400 cm

1/4" & 5/8"

Fest

Plastic feet

Höheneinstellung mit Klemme

120.330

€ 79,00

€ 94,01 inkl. MwSt.

ZUBEHÖR

WANDHALTERUNG MIT LOCK UND MAGNET 1/4"



130.08 € 45,00
€ 53,55 inkl. MwSt.

WANDLOCK MIT 3D KOPF 1/4"



130.09 € 19,00
€ 22,61 inkl. MwSt.

WANDHALTERUNG MIT HÖHENVERSTELLUNG UND AUSKLAPPSTÜTZE 1/4"



130.16 € 45,00
€ 53,55 inkl. MwSt.

STATIV ADAPTER 1/4" M - 5/8" F



130.01 € 20,00
€ 23,80 inkl. MwSt.

WANDHALTERUNG MIT HÖHENVERSTELLUNG UND FEINEINSTELLUNG 1/4"



130.17 € 59,00
€ 70,21 inkl. MwSt.

STATIV ADAPTER 5/8" M - 1/4" F



130.06 € 9,00
€ 10,71 inkl. MwSt.

WANDHALTERUNG MIT HÖHENVERSTELLUNG UND H/V-KLEMME 1/4"



130.19 € 49,00
€ 58,31 inkl. MwSt.

STATIV ADAPTER 5/8" M - 5/8" F



130.07 € 15,00
€ 17,85 inkl. MwSt.

NEIGUNGS ADAPTER 5/8"



Geeignet für:
JEDER LASER
MIT MANUELLER
NEIGUNG

115.11 € 129,00
€ 153,51 inkl. MwSt.

ANGEBOT:
BEI KAUF EINES NEUEN LASERS
115.11-P € 95,00
€ 113,05 inkl. MwSt.

MINI STATIV ADAPTER 5/8" M - 1/4" F



130.18 € 5,00
€ 5,95 inkl. MwSt.

MAGNET ZIELPLATTE

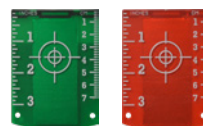

• **180.30** € 9,00
€ 10,71 inkl. MwSt.
• **180.20** € 9,00
€ 10,71 inkl. MwSt.

STATIV-ADAPTER 1/4" M - 5/8" F



130.20 € 9,00
€ 10,71 inkl. MwSt.

LASERBRILLE



• **180.10** € 9,00
€ 10,71 inkl. MwSt.
• **180.40** € 9,00
€ 10,71 inkl. MwSt.

ZIELSCHEIBENAUFKLEBER GELB

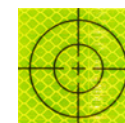

180.50 € 6,00
€ 7,14 inkl. MwSt.



WETPRICKER & HYDRO



WETPRICKER



HYDRO

Messtiefe Holz	± 2 mm	20 mm
Messtiefe Baustoffe	± 1 mm	10 mm
Anzahl der Holzarten	1	8
Anzahl der Baustoffarten	1	6
Kalibrierfunktion	Ja	Ja
Messgenauigkeit Holz	±2%	±1,5%
Messgenauigkeit Baustoffe	±0,1%	0,9 - 1,5%
Maximale Feuchtigkeit	0 - 85% RH	-
Sensor	Nein	Ultraschall
Messpin	Ja, integriert, austauschbar	Nein
Länge des Messpins	8 mm	-
Messbereich Holz	6 - 44%	2 - 65%
Auflösung Holz	±1%	±0,1%
Messbereich Baustoffe	0,2 - 2,1%	0,1 - 35%
Auflösung Baustoffe	±0,05%	±0,1%
	700.08	195.10
	€ 79,00 € 69,00	€ 199,00 € 169,00
	€ 94,07 → € 82,11 inkl. MwSt.	€ 236,07 → € 201,11 inkl. MwSt.



DISTY

Entfernungen, Oberflächen, Winkel,...
alles kein Problem für
diese Lasermessgeräte



DISTY 40R



DISTY 60G



DISTY 80R



DISTY 120RC

Reichweite	40 m	60 m	80 m	120 m
Anzahl der Speicherplätze	99	99	99	100
Neigungsanzeige	Ja	Ja	Ja	Ja
Oberfläche	Ja	Ja	Ja	Ja
Volumen	Ja	Ja	Ja	Ja
Genauigkeit	2 mm	2 mm	2 mm	2 mm
Messungen addieren / subtrahieren	Ja	Ja	Ja	Ja
Kontinuierliche Messung (minimale und maximale Größe)	Ja	Ja	Ja	Ja
Anzahl der Pythagoras-Funktionen	4	4	4	5
Einfache Flächenberechnung	Ja	Ja	Ja	Ja
Mehrfache Flächenberechnung	Ja	Ja	Ja	Ja
Malerfunktion	Ja	Ja	Ja	Ja
Verfügbare Einheiten	m - inch - ft	m - inch - ft	m - inch - ft	m - inch - ft
Kamera	Nein	Nein	Nein	Ja
Zoom	-	-	-	4x
Batterie	3x AAA oder Li-ion (option)	Li-ion oder 3x AAA	Li-ion oder 3x AAA	3x AAA oder ni-mh (chargeable)
Staub- und Wasserdichtigkeit	IP54	IP54	IP54	IP54
	202.40R	202.60G	202.80R	250.120RC
	€ 69,00 € 59,00	€ 119,00 € 99,00	€ 89,00 € 79,00	€ 299,00 € 259,00
	€ 82,11 → € 70,21 inkl. MwSt.	€ 141,61 → € 117,81 inkl. MwSt.	€ 105,91 → € 94,01 inkl. MwSt.	€ 355,81 → € 308,21 inkl. MwSt.



ROLLER 2



Reichweite	2 m
Breite des Messblatts	12 mm
Extra dickes Messblatt	Nein
Nylonbeschichtet	Nein
Sperrbremse	Ja
Druckbremse	Nein
501.02	
€ 2,99	
€ 3,56 inkl. MwSt.	

MEASURING WHEEL 2.0

Keine Entfernung ist zu weit.

Reichweite	9999,9 m
Genauigkeit	100 mm
Verfügbare Einheiten	m
Bremse	Ja
270.318A	
€ 119,00	
€ 99,00	
€ 141,61 → € 117,81 inkl. MwSt.	



MULTIPOWER



MULTIPOWER 3.6
COMPACT



MULTIPOWER 4.6

Kategorie	Cat. III - 600V	Cat. IV - 600V / Cat. III - 1000V
True RMS	Ja	Ja
Spannung AC/DC	max. 600V	max. 1000V
Strom AC/DC	max. 10A	max. 10A
Bereichseinstellung	Automatisch	Automatisch
Anzeige	Digital, 4000 counts	Digital, 6000 counts
Taschenlampe	LED	LED
Widerstand	max. 40 MΩ	max. 60 MΩ
Kapazität	max. 4000μF	max. 6000μF
Temperatur	-	-20°C ~ +760°C
	400.36C € 89,00 € 79,00 € 105,91 → € 94,01 inkl. MwSt.	400.46 € 189,00 € 159,00 € 224,91 → € 189,21 inkl. MwSt.



VOLTTESTER



VOLTTESTER 4.6A



VOLTTESTER 4.6D

Kategorie	Cat. IV - 600V / Cat. III - 1000V	Cat. IV - 600V / Cat. III - 1000V
True RMS	Nein	Ja
Spannung AC/DC	max. 1000V	max. 1000V
Strom AC/DC	-	-
Bereichseinstellung	Automatisch	Automatisch
Anzeige	LED	LCD (3 1/2 digit)
Auflösung	12, 24, 50, 120, 400, 690, 1000V	1V
Taschenlampe	LED	LED
Frequenz	40Hz bis 400Hz	40Hz bis 400Hz
	420.46A € 99,00 € 79,00 € 117,81 → € 94,01 inkl. MwSt.	421.46D € 119,00 € 99,00 € 141,61 → € 117,81 inkl. MwSt.



AMPCLAMP



AMPCLAMP 200



AMPCLAMP 1000

Kategorie	Cat. IV - 600V / Cat. III - 1000V
True RMS	Ja
Spannung	max. 1000V (AC/DC)
Strom	200A (AC)
Bereichseinstellung	Automatisch
Anzeige	LCD, 6000 counts
Taschenlampe	LED
Widerstand	max. 60 MΩ
Kapazität	max. 4000μF
Diodentest	0.35mA typisch, Open circuit <3V DC
Kontinuitätsprüfung	≤ 50Ω
Eingangsimpedanz	10MΩ (VDC & VAC)
Temperatur	Nein
Klemmenbackenöffnung	16 mm
430.200	€ 119,00 € 99,00 € 117,81 inkl. MwSt.

Kategorie	Cat. IV - 600V / Cat. III - 1000V
True RMS	Ja
Spannung	max. 1000V (AC/DC)
Strom	600A (AC/DC)
Bereichseinstellung	Automatisch
Anzeige	LCD, 6000 counts
Taschenlampe	LED
Widerstand	max. 60 MΩ
Kapazität	max. 100mF
Diodentest	0.3mA typisch, Open circuit 3.2V DC
Kontinuitätsprüfung	≤ 50Ω
Eingangsimpedanz	10MΩ (VDC & VAC)
Temperatur	-20°C ~ 100°C
Klemmenbackenöffnung	35 mm
431.000	€ 119,00 € 129,00 € 153,51 inkl. MwSt.

VOLTPEN 200-12



Kategorie	Cat. IV - 1000V
True RMS	Nein
Spannung DC/AC	12V-1000V (AC) 200V-1000V (AC)
Strom DC/AC	Nein
Bereichseinstellung	Manuell
Anzeige	Nein
Taschenlampe	LED
410.212	€ 19,50 € 23,21 inkl. MwSt.

SIGNALTESTER RJ-F

Multifunktionaler Kabeltester mit Tongenerator und Zyklostest für Netzwerkkabel und Videokabel.

Kabeltypen	Coax, Cat 7, 7a, 6, 6a, 5, 5a, 4, 3
Abgeschirmt / Ungeschirmt	Ja / Ja
Sprache	RJ11 / RJ12 (4/6 Drähte)
Daten	RJ45 (8 Drähte)
Video	Type-F (COAX)
Test	Pass / Fail / Reversed / Shorted / Cross Over / Open / Shield / Split
Verkabelungstester	Inklusiv
Entfernungs-ID	5 Video / 5 Data
Signalsonde	Inklusiv
Ton-Generator	Ja
Maximale Länge	300m
Maximaler Widerstand	100Ω (DC)
Mindestlänge gespaltenes Paar	0,5m
Spannungswarnung	Ja
450.68C	€ 109,00 € 99,00 € 129,71 → € 117,81 inkl. MwSt.



TUBECORDER



TUBECORDER 5.5 HD
DUAL



TUBECORDER 5.8 HD
FLEX

Bildschirm	5"	5"
Bildschirmauflösung	1280 x 720	1280 x 720
Kameradurchmesser	5 mm	8 mm
Kameraauflösung	2MP	2MP
Frontkamera	Ja	Ja
Frontkamera-Fokusbereich	2 cm - 10 cm	2 cm - 10 cm
Blickwinkel	78°	78°
Front-Objektbeleuchtung	LED	LED
Seitenkamera	Ja	Ja
Seitenkamera-Fokusbereich	2 cm - 5 cm	2 cm - 5 cm
Seiten-Objektbeleuchtung	LED	LED
Drehbarer Kamerakopf	Nein	350°
Länge des flexiblen Rohrs	5 m	5 m
Fotoauflösung	1920 x 1080	1920 x 1080
Fotoformat	.jpg	.jpg
Videoauflösung	1280 x 720	1280 x 720
Videoformat	.mp4	.mp4
TV-Ausgang	Nein	Nein
Datenausgang	Micro SD-card	Micro SD-card
SD-Karte inklusive	Ja	Ja
	650.552	651.58F
	€ 299,00 € 355,81 inkl. MwSt.	€ 399,00 € 474,81 inkl. MwSt.





ZUBEHÖR

GOOSENECK 5M X 5.5MM
DUAL



Geeignet für:
650.552

690.552

€ 129,00
€ 153,51 inkl. MwSt.

GOOSENECK 10M X 8MM
TRIPLE



Geeignet für:
650.552

690.1083

€ 149,00
€ 177,31 inkl. MwSt.

GOOSENECK 5M X 5.5MM
SINGLE **NEU**



Geeignet für:
651.58F

691.551

€ 119,00
€ 141,61 inkl. MwSt.

GOOSENECK 5M X 8MM
FLEX



Geeignet für:
651.58F

691.582F

€ 169,00
€ 201,11 inkl. MwSt.

GOOSENECK 10M X 8MM
FLEX



Geeignet für:
651.58F

691.1082F

€ 199,00
€ 236,81 inkl. MwSt.

TEMPPOINTER



TEMPPOINTER 9

NEU



TEMPPOINTER 9 DEW

Infrarot-Temperatur	-50°C - 800°C	-50°C - 800°C
Taupunktmessung	Nein	Ja
Emissionsgrad	0,10 - 1,00	0,10 - 1,00
D:S (Entfernung-zu-Punkt-Verhältnis)	16:1	20:1
Genauigkeit des Infrarots	-50°C - 20°C: ± 3,5°C 20 - 300°C: ± 1% 300 - 800°C: ± 1,5%	-50°C - 20°C: ± 3°C 20 - 300°C: ± 1°C 300 - 800°C: ± 2%
Thermoelement-Temperatur	-50°C - 1370°C	-
Genauigkeit des Thermoelements	"-50°C - 0°C: ± 2°C 0 - 1370°C: ± 1,5°C"	-
Spektralantwort	8 ~ 14 µm	8 ~ 14 µm
Anzeige	LCD	LCD
Anzeigeauflösung	0,1°C < 1000; 1°C > 1000	0,1°C < 1000; 1°C > 1000
Ansprechzeit	150 ms	< 100 ms
Betriebstemperatur	0 ~ 50°C	-30°C - 100°C
Relative Luftfeuchtigkeit	10% ~ 90%	0% ~ 100%
Laser	Class 2, <1mW, 630-670nm	Class 2, <1mW, 630-670nm
Batterie	2x 1,5V AAA	9V
	300.09	310.09D
	€ 79,00	€ 109,00 € 99,00
	€ 94,01 inkl. MwSt.	€ 129,71 → € 117,81 inkl. MwSt.

TEMPVIEWER 10800D

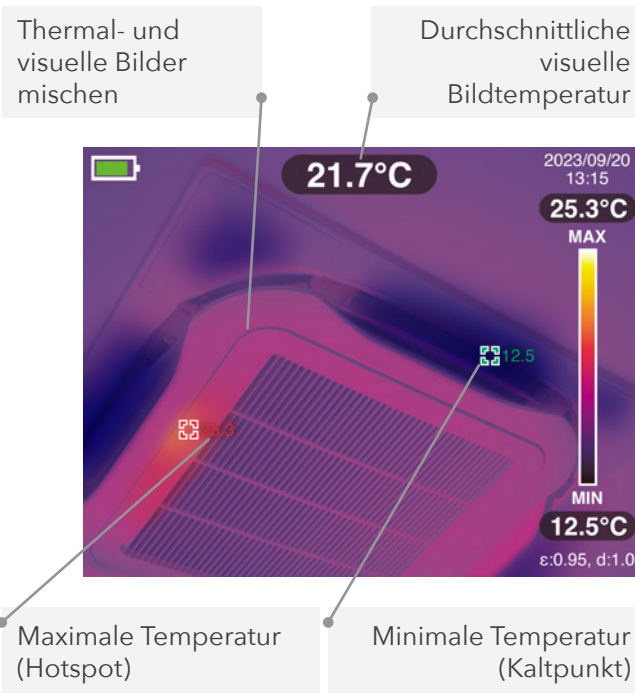

TEMPVIEWER 10800D	
Infrarot-Temperatur	-20°C - 400°C
Genauigkeit des Infrarots	"-20°C - 0°C: ± 5°C 0°C - 100°C: ± 3°C 100°C - 400°C"
Umgebungstemperatur	0°C ~ 35°C
Emissionsgrad	0,01 - 0,99
Spektralantwort	8 ~ 14 µm
Anzeige	3,5" Color
Anzeigeauflösung	320 x 240
Sichtbare Lichtauflösung	640 x 480
Reaktionszeit	-
Betriebstemperatur	-10°C ~ 50°C
Relative Luftfeuchtigkeit	-
Laser	-
Batterie	Li-ion
Thermische Bildpunkte	10800 (120x90)
Sichtfeld	50° x 63,4°
Pixelgröße	17 µm
Ausgaberate für Bilder pro Sekunde	≤ 20 Hz
Thermische Empfindlichkeit	< 60 mK
Messbare Entfernungsbereich	0,5 m ~ 1.2 m
Farbpaletten	6
Anzeige von hohen/niedrigen Temperaturen	Ja
Sensorungleichmäßigkeit	< 5%
Speicher	Micro SD card (inklusive)
Taschenlampe	Ja

322.315

~~€ 799,00~~
€ 699,00
 € 950,01 → € 831,81 inkl. MwSt.

MULTISCAN



MULTISCAN

Detektionstiefe ferromagnetische Materialien	80 mm
Detektionstiefe nicht-ferromagnetische Materialien	60 mm
Detektionstiefe stromführende Leitungen	50 mm
Detektionstiefe für Holz	20 mm
Grafische Anzeige der Detektionstiefe	Ja
196.20	
	€ 79,00
	€ 94,01 inkl. MwSt.

DRILL POINTER

NEU

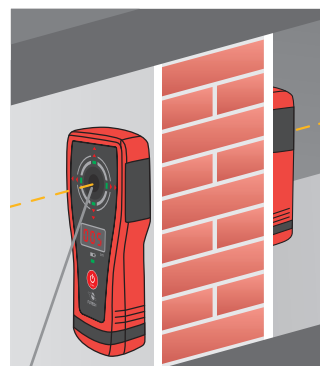

Wissen Sie, wo Ihr Bohrer enden wird, noch bevor Sie mit dem Bohren beginnen.



DRILL POINTER

LED-Anzeigen (Empfänger)	13
LED-Anzeige (Empfänger)	Ja
Hörbares Signal (Empfänger)	Ja
Maximale Wanddicke	2-150 cm
Wandstärkenmessungen	2-200 cm
Tiefengenaugigkeit	± 5%
Wandstärkengenaugigkeit	± 3 mm (ohne Verstärkung) ± 10 mm (mit Verstärkung)
LED-Anzeigen (Sender)	1
LED-Anzeige (Sender)	Nein
Hörbares Signal (Sender)	Nein

571.150
~~€ 349,00~~
€ 299,00
 € 415,31 → € 355,81 inkl. MwSt.

571.150-P
 PROMO
 mit Multiscan
~~€ 428,00~~
€ 349,00
 € 509,32 → € 415,31 inkl. MwSt.



EAGLE 32



EAGLE 32

Genauigkeit	1,0 mm / 1000m
Objektivblende	36mm
Vergößerung	32x
Selbstnivellierbereich	±15'
Horizontalkreis	360°
Staub- und Wasserdichtigkeit	IP54

072.32
~~€ 179,00~~
€ 159,00
 € 213,01 → € 189,21 inkl. MwSt.

072.32-P

 PROMO
 mit Stativ 165cm
 und rod 400cm
~~€ 313,00~~
€ 269,00
 € 372,47 → € 320,11 inkl. MwSt.

DIGITAL LEVEL 20

Digitale Wasserwaage



Genauigkeit	0°: 0,5° / rest: 0,1°
Länge	20 cm
Staub- und Wasserdichtigkeit	IP67
Magnetisch	Ja
Auflösung	1mm/m
Verfügbare Einheiten	° (Grad), mm/m, %
Messbereich	4 x 90°
Stoßdämpfende Endkappen	Ja
Drehbares Display (umgedreht)	Ja
906D-20	
€ 109,00 € 129,71 inkl. MwSt.	

DIGICORNER

Digitales Winkelmessgerät



DIGICORNER	
Genauigkeit	0,1°
Länge	26 cm
Magnetisch	Nein
Verfügbare Einheiten	° (Grad)
Winkelanzeige	digital
Anzahl der Speicherplätze	1
Libelle	Ja
Libellenfarbe	Gelb/Grün
992D T-Bevel-30	
€ 69,00 € 82,11 inkl. MwSt.	

BESUCHEN SIE UNS ONLINE FÜR

Umfangreiche Produktinformationen
einen Produktvergleich
Handbücher
Videos



**FINDED
SIE DEN BESTEN
LASER FÜR SIE!**

www.laserauswahlen.eu

Die angegebenen Preise verstehen sich **exklusive Mehrwertsteuer** und sind bis zum 30.06.2025 gültig. Änderungen in Preis, Form, Ausführung und Druckfehler vorbehalten. Die verwendeten Bilder sind nicht verbindlich. Verbesserte Produktversionen können im Laufe des Jahres lanciert werden.

Garantiebestimmungen

FUTECH-Messgeräte werden aus sorgfältig ausgewählten Komponenten gefertigt und mit größter Sorgfalt hergestellt, so dass wir Ihnen Produkte von höchster Qualität anbieten können. Für den unwahrscheinlichen Fall, dass Ihr Produkt aufgrund von Material- oder Herstellungsfehlern defekt wird, erhalten Sie eine 2-jährige Herstellergarantie. Während dieser Zeit wird Ihr Gerät kostenlos repariert oder ersetzt, wenn alle folgenden Bedingungen erfüllt sind:

1. Ihr Gerät wurde weniger als 2 Jahre zuvor bei einem autorisierten FUTECH-Händler gekauft. Als Nachweis fügen Sie dem defekten Produkt eine Kopie der Kaufrechnung mit Angabe von Typ und Seriennummer des Geräts bei.
2. Schicken Sie das defekte Produkt in der Original-Schutzverpackung (Stofftasche, Kunststoffkoffer usw.) an einen autorisierten FUTECH-Händler.
3. Das Produkt weist keine Schäden auf, die durch unsachgemäßen Gebrauch verursacht wurden (z. B. Risse durch einen Sturz, interne Sand-/Schmutz-/Wasserschäden, durchgebrannte oder ausgetauschte Sicherungen, Schäden durch die Verwendung eines falschen Ladegerätes/Adapters, auslaufende Batterien, Versuch, die Seriennummer zu entfernen oder zu ändern, Schäden nach dem Öffnen des Produkts usw.).
4. Das Produkt weist keine Anzeichen einer Handhabung oder (teilweisen) Reparatur durch eine nicht autorisierte Servicestelle auf (z. B. Öffnen des Produkts, Verwendung von Fremdkomponenten usw.).
5. Der Schaden wurde nicht durch die Verwendung von nicht von FUTECH stammenden Zubehörteilen verursacht.

Die Herstellergarantie erstreckt sich NICHT auf regelmäßige Wartungsarbeiten (z. B. jährliche Feinabstimmung) oder die mit dem Gerät gelieferten Batterien. Die Herstellergarantie wird dem Erstbesitzer des Geräts gewährt, wie auf der Rechnung des autorisierten FUTECH-Händlers angegeben. Die Garantie ist nicht auf Dritte übertragbar.

Alle Reparaturkosten (z. B. Transport, Teile, Arbeitskosten usw.) für Reparaturen, die nicht unter die Herstellergarantie fallen, gehen vollständig zu Lasten des Benutzers.

ihren FUTECH Händler

